

Descriere

Nume	DK-SL63
Baterie Li-ion	Tensiune nominală: 10.8V5AH Tensiune maximă: 12.6V5AH
Motor	24V 12000 RPM motor de acționare 24V 5000 RPM motor de direcție
Greutate maximă	35 KG
Dimensiuni	1245*745*495 mm
Viteză	3-8km/h
Timpe de încărcare	8-12 ore
Baterie telecomandă	2 baterii AAA 1.5V (nu sunt incluse)
Vârsta recomandată	Între 3 și 8 ani
Specificații încărcător	Ieșire: 21.0V 1.0A Intrare: AC 100-240V, 50/60Hz, 0.4A

Manual de instalare și operare



Model: DK-SL63

Vârsta: 3-8 ani

Greutate maximă: 35 KG

Standard de execuție:

GB6675&GB19865 EN71&EN62115 ASTM-F963



Încărcarea bateriei



IMPORTANT! Înainte de prima utilizare a unității, bateria trebuie încărcată timp de cel puțin 6 până la 8 ore - nu mai mult de 10 ore. După ce bateria se descarcă complet, reîncărcați-o timp de 6 până la 8 ore - nu mai mult de 10 ore.

IMPORTANT!

Verificați bateria de propulsie și încărcătorul (cablul de alimentare, conectorul) pentru uzură și deteriorare, înainte de fiecare încărcare. Nu încărcați bateria dacă s-a produs o deteriorare. Înlocuiți-o doar cu același tip de baterie reîncărcabilă, și încărcător de același tip și tensiune, precum cele furnizate de producător.

Utilizați numai bateria reîncărcabilă (sau un înlocuitor echivalent) și încărcătorul furnizate împreună cu vehiculul.

Oprii întotdeauna alimentarea când încărcați bateria.

Bateria de propulsie trebuie încărcată atunci când este descărcată sau, dacă nu este utilizată regulat, o dată pe lună. Neîncărcarea bateriei conform instrucțiunilor va cauza deteriorarea permanentă a bateriei și va anula garanția.

Pași:

1. Localizați portul de încărcare.
2. Conectați ștecherul încărcătorului la portul de încărcare al unității.
3. Conectați încărcătorul la priză de perete.
4. Când bateria este complet încărcată, deconectați încărcătorul de la priză de perete și deconectați-l de la portul încărcătorului.

NOTĂ: Încărcătorul se poate încălzi în timpul încărcării. Dacă este excesiv de fierbinte, deconectați-l și înlocuiți-l.

NOTĂ: Acest produs are protecție la încărcare: în timpul încărcării, toate funcțiile sunt dezactivate.

AMG, „Mercedes-Benz” and  are the intellectual property of Mercedes-Benz Group AG. They are used by Pinghu Dake Baby Carrier Co.,Ltd under license.

Pinghu Dake Baby Carrier Co.,Ltd

Address: No.88, Qinsha section, Pinglang Road, Xincang Town, Pinghu City, Jiaxing City, Zhejiang Province, China

Website: www.daketoys.com

Avertisment: Aceasta este o jucărie pentru copii și NU este destinată utilizării off-road.

1. Lista pieselor

Caroserie 1 buc.	Volan 1 buc.	Oglinzi retrovizoare 1 pereche
Parbriz 1 buc.	Scaun dublu 1 buc.	Chei pt. piulițe 2 buc.
Roți spate 2 buc.	Roți față 2 buc.	Capac roată 4 buc.
Telecomandă 1 buc.	Încărcător 1 buc.	Manual 1 buc.
Linie MP3 1 buc. (nu este inclusă în versiunea MP4)		
Decorațiuni pe bord 1 buc. (nu sunt incluse în versiunea MP4)		
Pungă șuruburi: 1 buc. Include: garnitură M12 - 7 buc.; piuliță M10 - 1 buc.		

2. Numele pieselor

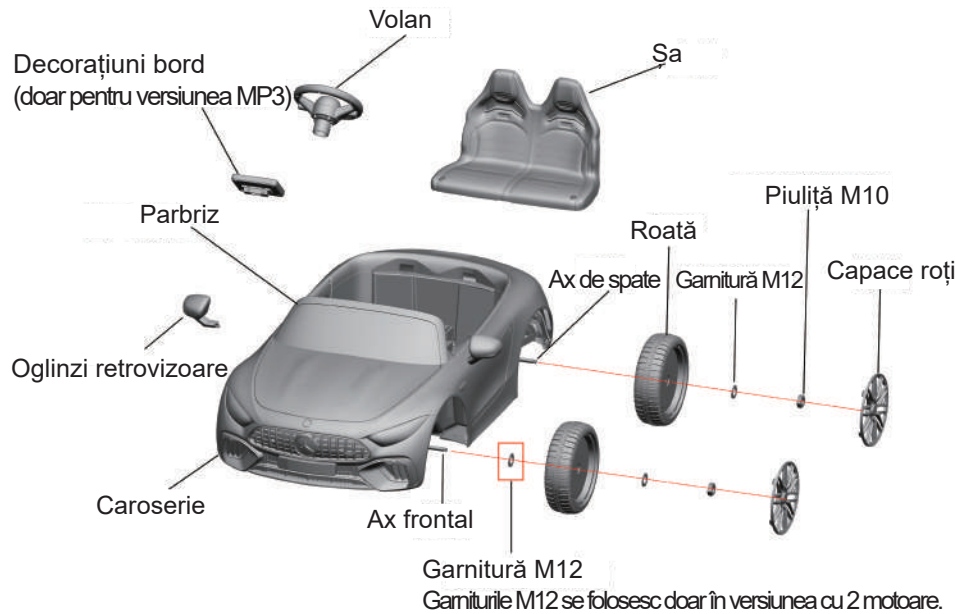

Notă: Motoarele vin gata instalate pe mașină.

- În timpul conducerii, supravegherea unui adult este necesară în permanență.
- Purtați întotdeauna cască atunci când conduceți.
- Vă rugăm să nu conduceți în apropierea drumului public sau pe trotuar.
- Nu se recomandă conducerea vehiculului pe suprafețe umede sau pe pante mai mari de 15 grade.
- Se recomandă conducerea acestui vehicul doar pe suprafețe netede.
- Vă rugăm să nu conduceți acest vehicul în aer liber atunci când plouă.
- Asigurați-vă că vehiculul se oprește complet înainte de a schimba direcția de mers (față/spate).
- Nu permiteți copiilor să utilizeze încărcătorul sau să se joace cu bateria.
- Curățați vehiculul doar cu o cârpă uscată.
- Vă rugăm să respectați limitele de greutate și vârstă permise pentru a conduce acest vehicul.
- Este interzisă schimbarea circuitului sau adăugarea altor componente electrice.
- Adulții trebuie să își învețe copiii despre procedurile de conducere în siguranță.
- Vă rugăm să opriți alimentarea cu energie electrică atunci când nu este utilizat.
- Verificați scaunul pentru a vă asigura că a fost montat și fixat cu un șurub înainte de a conduce.
- Inspectați periodic toate firele și conexiunile vehiculului.
- Încărcarea bateriei trebuie efectuată numai de către adulți.
- Stecherul de încărcare se află sub scaun.
- Pentru a evita accidentele, vă rugăm să vă asigurați că vehiculul este în siguranță înainte de a conduce.
- Vă rugăm să nu lăsați copii să atingă roțile sau să se afle în apropierea lor atunci când mașina este în mișcare.
- Vă rugăm să aveți grijă la degete când deschideți și închideți ușile.

ATENȚIE: Pentru a reduce riscul accidentărilor, supravegherea unui adult este obligatorie. Nu utilizați în zone destinate traficului, lângă vehicule motorizate, lângă sau pe zone abrupte sau înclinate, piscine sau alte bazine cu apă; Asigurați-vă că utilizatorul poartă pantofi și că nu se urcă mai mult de o persoană în vehicul.

Atenție: Jucăria nu are frâne.

Atenție: Jucăria nu poate fi folosită pe nisip.

⚠ Atenție!

Din motive de siguranță,
 *vehiculul trebuie utilizat doar sub supravegherea unui adult.
 *nu utilizați pe drumuri principale, autostrăzi, pante, sau alte locuri periculoase.
 *copiii trebuie să poarte pantofi și echipament de protecție în timpul utilizării.
 *copiii trebuie să stea pe scaun, cu centura de siguranță legată în timpul utilizării..
 *vehiculul suportă o greutate de maxim 35kg..
 *doar copiii între 3-8 ani au voie pe acest vehicul.
 *utilizați jucăria strict conform manualului de utilizare.
 *verificați cauciucurile, frânele, volanul, scaunele și centurile de siguranță înainte de utilizare.
 *acest vehicul de jucărie trebuie utilizat cu atenție și necesită îndemănare pentru a evita căzăturile sau coliziunile.

*Bateriile nereîncărcabile nu trebuie reîncărcate;
 *Terminalele de alimentare nu trebuie scurtcircuitate.
 *Bateriile reîncărcabile trebuie scoase din jucărie înainte de a fi încărcate;
 *Jucăria trebuie verificată periodic pentru a detecta eventualele deteriorări ale cablului, prizei, carcasei și altor părți, iar în cazul unor astfel de deteriorări, nu trebuie utilizată până când deteriorarea nu a fost reparată.
 -Utilizați numai bateria specificată de producător.
 -Utilizați numai încărcătorul specificat de producător.
 Imaginile sunt doar cu titlu informativ, vă rugăm să respectați standardele originale ale produselor.

Produsul trebuie asamblat de un adult.

Atenție! Nepotrivit pentru copiii sub 3 ani.

Cablul lung. Pericol de strangulare.

Imaginile sunt cu titlu de referință. Standardul este dictat de produsul original.

ATENȚIE: Păstrați mașinile în siguranță și nu le dați altcuiva.

Păstrați manualul de instrucțiuni, deoarece conține informații importante.

ATENȚIE: Pentru reîncărcarea bateriei, folosiți doar acumulatorul detașabil din cadrul jucăriei. Adaptor DC.

ATENȚIE: Telecomanda nu este o jucărie. Doar adulții au voie să o utilizeze. Interzis copiilor.

Supravegherea atentă a unui adult este obligatorie. Raza de recepție se poate schimba semnificativ în funcție de vreme, baterie și alți factori externi.

ATENȚIE: PERICOL DE ÎNCENDIU. NU redirecționați circuitele electrice.

Înlocuiți doar cu JR1922RXS DO 12V Max.35.

Depanare

Problemă: Vehiculul nu poate fi condus

Cauză: baterie insuficientă.

Încărcați bateria în timp util după fiecare utilizare. Încărcați cel puțin lunar. Durata recomandată a încărcării: 6-8 ore. Nu încărcați mai mult de 10 ore.

Problemă: Mașina nu se mișcă

Soluție: Bateria este scăzută. Încărcați timp de 6-8 ore, dar nu mai mult de 10 ore.

Încărcați cel puțin o dată pe lună pentru a păstra durata de viață a celulelor bateriei.

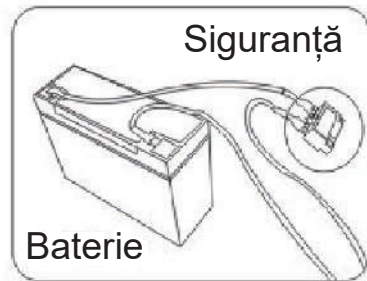

- Pentru a evita arderea siguranței sau pierderea energiei:
1. Nu puneți prea multă greutate pe produs. Maximul este de 35 KG.
 2. Nu trageți obiecte după produs.
 3. Nu permiteți lichidelor să ajungă la părțile electrice.
 4. Nu modificați sistemul de fire fără un profesionist.

Depanare

Problemă: mașina funcționează doar pentru un timp scurt

Soluție 1: Bateria este scăzută. Încărcați timp de 6-8 ore, dar nu mai mult de 10 ore.

Încărcați lunar pentru a menține durata de viață a celulelor baterie.

Soluție 2: Este posibil să fie nevoie să înlocuiți bateria, în funcție de vârstă și istoricul încărcărilor.

Problemă: sunetul nu funcționează

Asigurați-vă că volumul este pornit și că linia MP3 nu este conectată. Sunetele de pe volan nu funcționează atunci când MP3-ul este conectat.

Problemă: încărcătorul se supraîncălzește

Este normal ca bateria și încărcătorul să fie ușor călduțe în timpul încărcării. Dacă încărcătorul este excesiv de fierbinte, vă rugăm să verificați dacă există o supraîncărcare de curent sau un scurt-circuit al bateriei.

Pasul 1: Instalați roțile din față

A: Pentru versiunea cu 2 motoare: instalați piesele pe axul frontal în această ordine: Garnitura M12 - Roți față - Garnitura M12 - Piulița M10 - Capace roți.

B: Pentru versiunea cu 4 motoare: instalați piesele pe axul frontal în următoarea ordine: Roți - Garnitura M12 - Piulița M10 - Capace roți.

* Pentru versiunea cu 2 motoare, piesele de cuplare de pe roțile frontale sunt mai scurte decât cele de pe roțile din spate. Totuși, pentru versiunea cu 4 motoare, acestea sunt identice, deci se pot utiliza aleatoriu.

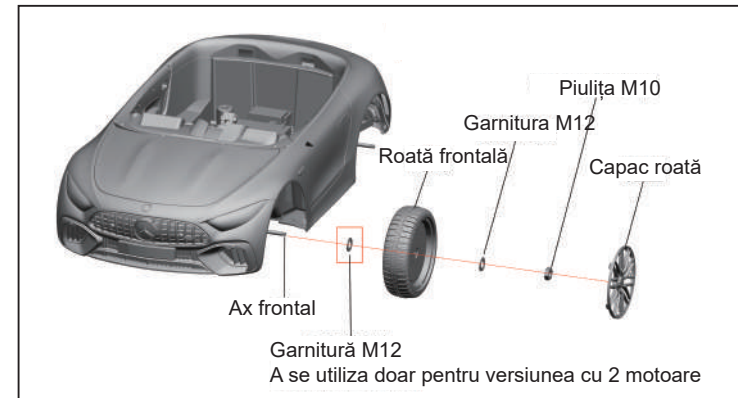

Pasul 2: Instalați roțile din spate

Instalați piesele pe axul din spate în această ordine: Roți spate - Garnitura M12 - Piulița M10 - Capace roți.

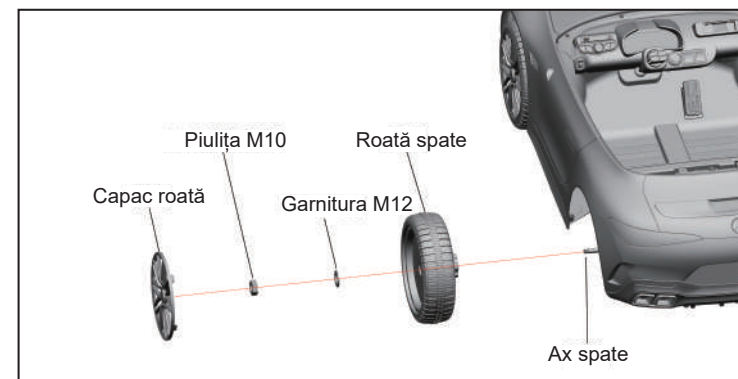

Pasul 3: Conectați la o sursă de alimentare

Conectați cablul la controller.

*Conform imaginii, există un port de încărcare și buton pentru modul Manual / Telecomandă. Modificarea modului Manual / Telecomandă este opțională.

Descrierea modului Manual / Telecomandă:

Modul Manual: doar copilul poate conduce;

Modul Telecomandă: mașina poate fi controlată doar prin telecomandă;

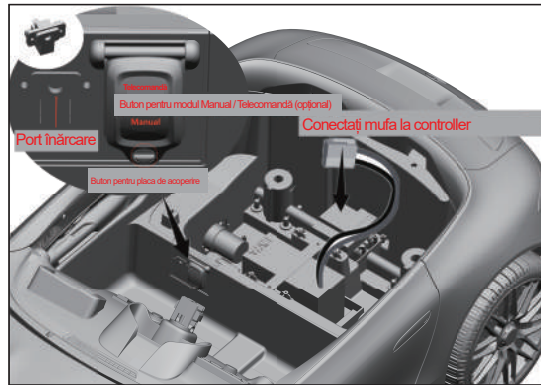

Pasul 4: Instalați scaunele

A: Introduceți scaunele în mașină

B: Fixați scaunele cu dispozitivul de blocare.

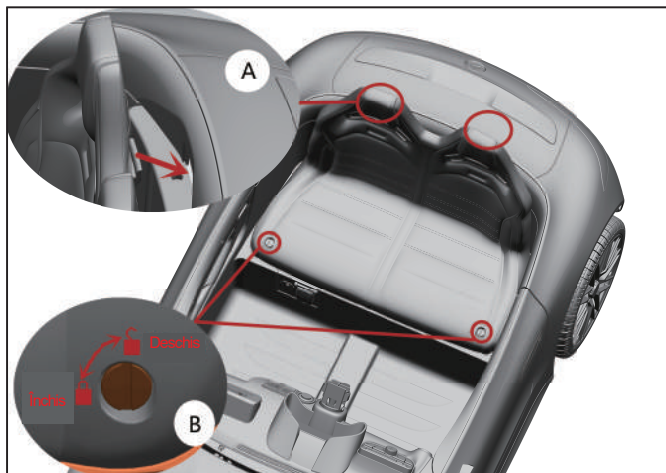

Conectați la telecomandă

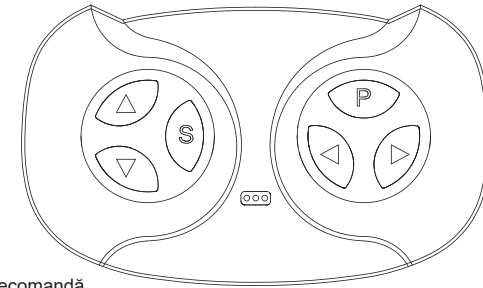

2.4G Instrucțiuni pentru telecomandă

Pasul 1: Introduceți 2 baterii AAA în telecomandă.

Pasul 2: Închideți acumulatorul vehiculului.

Pasul 3: Apăsăți "▲" și "▼" pentru 3 secunde, codul de pornire, până când LED-ul scilpește. Apoi, deschideți din nou acumulatorul vehiculului.

Dacă indicatorul roșu nu mai luminează, codul a fost introdus cu succes.

Rolul tastelor: "S" setează viteza: 1 LED aprins - viteză redusă. 2 LED-uri - viteză medie. 3 LED-uri - viteză mare.

"▲" Accelerație față, "▼" Manșalier, "◀" Stânga, "▶" Dreapta. Apăsăți P pentru a frâna. Toate LED-urile vor scilpi.

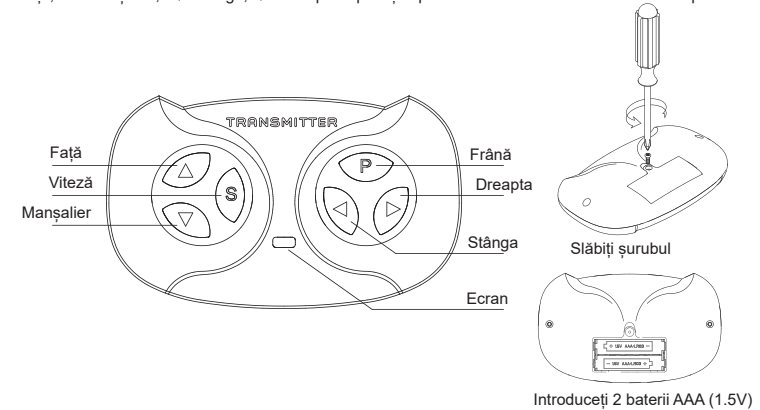

ATENȚIE! A nu se lăsa la îndemâna copiilor sub 3 ani. Părți mici. PERICOL de sufocare.

- Încărcați 2 baterii AAA (1.5V) conform diagramei.
- Bateriile non-reîncărcabile nu trebuie încărcate.
- Diferite tipuri de baterii sau bateriile noi și uzate nu trebuie amestecate.
- Bateriile trebuie introduse cu polaritatea corectă.
- Bateriile epuizate trebuie scoase din jucărie.
- Terminalele de alimentare nu trebuie scurt-circuitate.
- Păstrați ambalajul și manualul, deoarece conțin informații importante.

*Telecomanda nu trebuie utilizată decât de un adult.

Instrucțiuni

4. Introducere pentru mașină

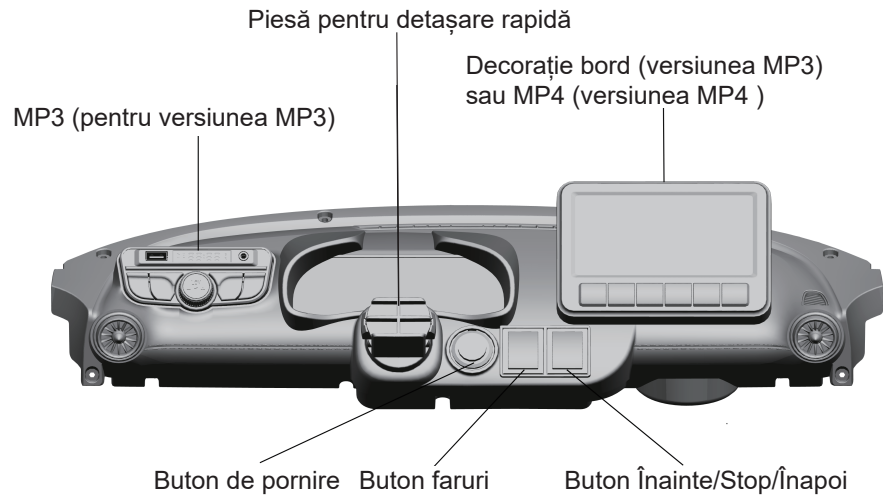

5. Introducere pentru MP3



Etapile instalării

Pasul 5: Instalarea volanului

- A: Conectați volanul corect cu liniile de pe bord.
- B: Introduceți volanul în piesa detașabilă rapidă.

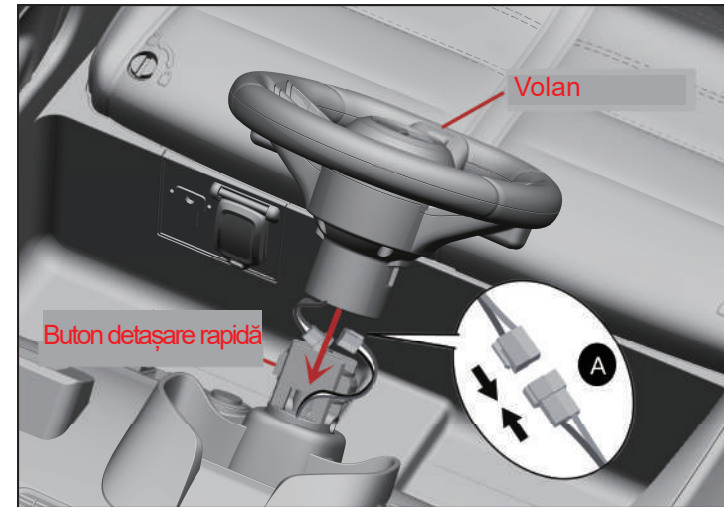

Pasul 6: Instalați decorațiuni pe bord sau pe playerul MP4

- Lipiți decorațiunile de pe bord sau de pe playerul MP4 în bord, conform figurii de mai jos:

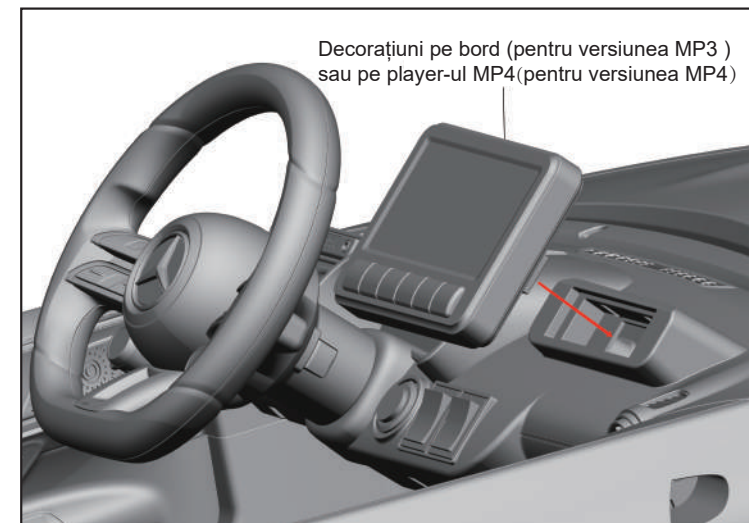

Etapele instalării

Pasul 7: Instalați parbrizul

Fixați parbrizul pe mașină conform imaginii

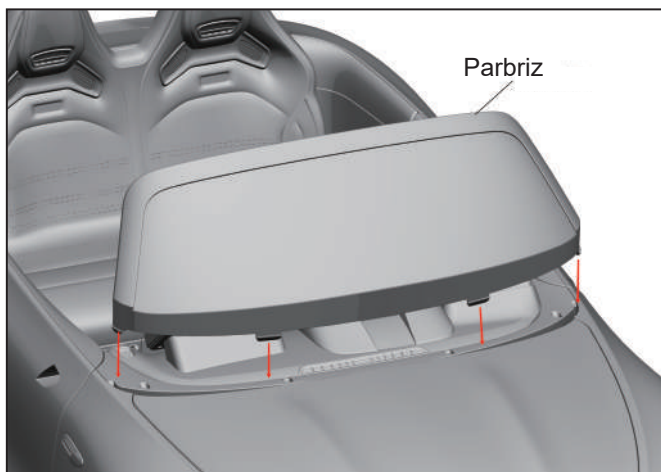

Pasul 8: Instalați oglinzile retrovizoare

Instalați ambele oglinzi pe lateralul mașinii, ca în figura de mai jos:

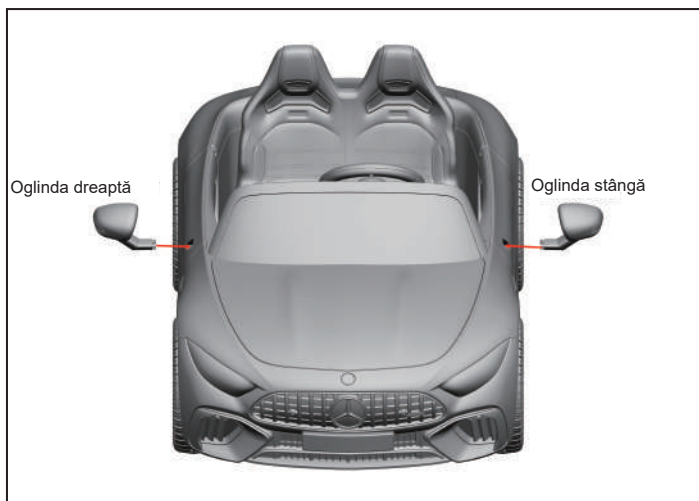

Etapele instalării

Pasul 9 - Autocolantul AMG SL63 pe bara din spate

Lipiți autocolantul AMG and SL 63 pe bara din spate.



Diagrama roților de tractare ascunse

Când mașina este oprită, poate fi trasă ușor de adulți. Aceștia trebuie să scoată roțile ascunse pentru tractare de sub mașină și să ridice botul mașinii.

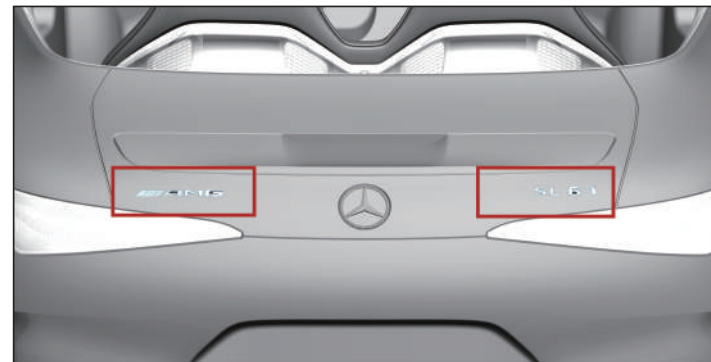