

ANEXĂ

Încărcător:

100-240V 50/60Hz
Ieșire: 8,0 V
Curent: 500mA
Nr. model: SL08052S
Ștecher: Tip C

2+

ELECTRONIC TRIKE

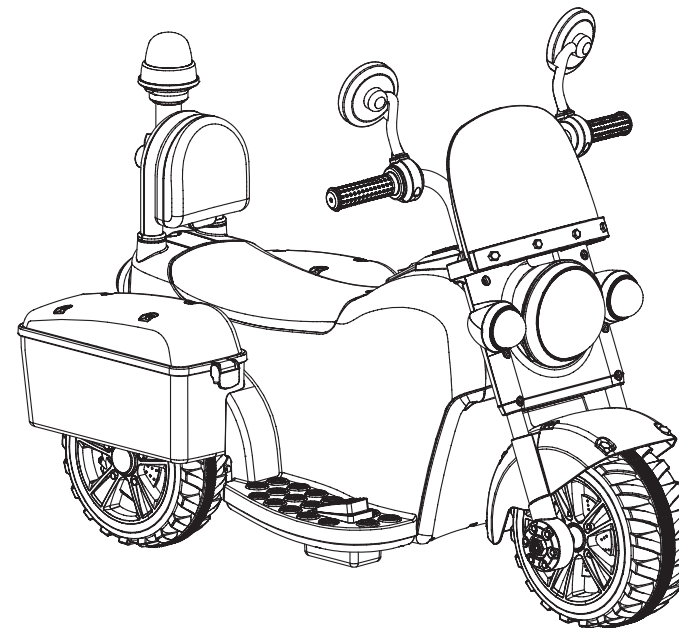

MANUAL DE INSTRUCȚIUNI

Citiți și înțelegeți întregul manual de utilizare înainte de a asambla sau utiliza produsul

IMPORTANT

Vârstă:
2 ani+

Greutate maximă
utilizator:
25 kg

AVERTISMENT!

1. Numai pentru uz casnic și domestic.
2. Necesită asamblare de către un adult.
3. Avertisment! A se utiliza cu echipament de protecție. A nu se utiliza în trafic.
4. Această jucărie nu are frână.
5. Avertisment: Este periculos să utilizați jucăria în alte zone decât cele private.
6. Nu lăsați niciodată copiii nesupravegheați. Este necesară supraveghere directă de către un adult.
7. Nu utilizați niciodată pe căi de acces, în apropierea mașinilor, pe sau în apropierea pantelor abrupte ori a treptelor, a piscinelor sau a altor surse de apă.
8. Această jucărie conține baterii care nu sunt înlocuibile.

Acest manual de instrucțiuni conține informații importante care vă vor ajuta să obțineți cele mai bune rezultate de la produsul dumneavoastră și vor contribui la asamblarea, utilizarea și întreținerea în siguranță și corectă. Vă rugăm citiți în întregime manualul de instrucțiuni înainte de utilizare. Nerespectarea acestor instrucțiuni poate duce la avariarea produsului și rănirea utilizatorului. Vă rugăm păstrați acest manual de instrucțiuni pentru consultări viitoare deoarece conține informații importante.

Înainte a primei utilizări, încărcați bateria cel puțin 6 -8 ore, dar numai mult de 10 de ore.
Dacă aveți nevoie de ajutor sau aveți piese deteriorate sau lipsă, sunați la linia de asistență pentru clienți:
www.htigroup.co.uk
customerservice@htigroup.co.uk
+44 (0)1253 775570

**UK
CA** HTI Group,
Whinfield House, Coronation Way,
Wesham, Preston, PR4 3LG – UK

CE HTI EU Authorised Representative
Vulcan Consulting,
38/39 Fitzwilliam Square West,
Dublin 2, D02 NX53, Ireland



Fabricat în China

V1 RO JAN 2026
TRKG-0-3AH-F-EU

CUPRINS

P. 1	DESPRE NOUL TĂU TRICICLETEI
P. 2-3	LISTA PIESELOR
P. 4	SCHEMA PIESELOR
P. 5-7	PAȘII ASAMBLĂRII
P. 8-9	ÎNCĂRCAREA TRICICLETEI
P. 10	UTILIZAREA TRICICLETEI
P. 11	GHID DE DEPANARE
P. 12	ÎNTREȚINEREA TRICICLETEI
P. 13	ELIMINAREA BATERIEI

DESPRE NOUL TĂU TRICICLETEI

Vă mulțumim că ne-ați cumpărat produsul. Rețineți punctele de mai jos pe măsură ce parcurgeți acest ghid:

Vârsta adecvată:	2 ani+	Baterie:	CC 7,4 V 3,0 AH *1
Sarcină admisă:	Sub 25 kg	Temperatură optimă:	Sub 40°C Evitați utilizarea sub soarele arzător
Viteză:	2.5-3 km/h	Durată de încărcare:	6-8 ore, maxim 10 de ore
Încărcător:	Consultați anexa	Siguranță electrică:	F 5A, Auto-resetare
Durata de viață a bateriei:	Max. 500 de ori încărcată complet		







⚠️ AVERTISMENT!

PENTRU SIGURANȚA COPILULUI DUMNEAVOASTRĂ, VĂ RUGĂM CITIȚI TOATE AVERTISMENTELE ȘI INSTRUCȚIUNILE DE ASAMBLARE / UTILIZARE. PĂSTRAȚI ACEST GHID PENTRU CONSULTĂRI VIITOARE.

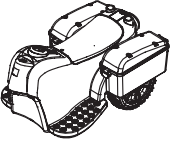
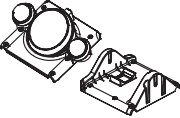
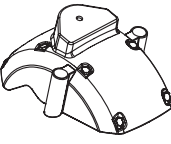
• NECESITĂ ASAMBLARE DE CĂTRE UN ADULT.

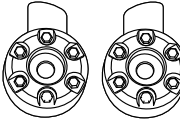
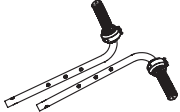
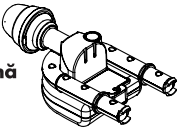
Produsul conține piese mici, care nu pot fi asamblate decât de către un adult.
Țineți copiii departe în timpul asamblării.

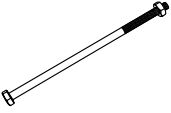
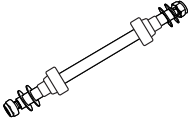
LISTA PIESELOR

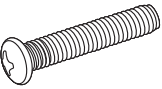
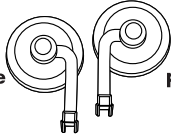
NR. PIEȘĂ	NUME PIEȘĂ	IMAGINE	Cte (buc.)	OBSERVAȚII	NR. PIEȘĂ	NUME PIEȘĂ	IMAGINE	Cte (buc.)	OBSERVAȚII
1	Caroserie		1		2	Ansamblu far		1	
3	Apărătoare de noroi		1		4	Parbriz		1	
5	Decorație roată		1 pereche	Stânga și dreapta	6	Furcă frontală		1 pereche	Stânga și dreapta
7	Spătar și țiță cu sirenă		1		8	Roată frontală		1	
9	Șurub		1		10	Osie frontală		1	
11	Șurub M4X12		4		12	Piuliță M5		6	
13	M5X28 Șurub		6		14	Oglindă retrovizoare		1 pereche	Stânga și dreapta

PAȘII ASAMBLĂRII

- Acest produs necesită asamblare de către un adult. Vă rugăm rezervați cel puțin 40 de minute pentru asamblare.
- Copiii pot fi răniți cu piesele mici, muchiile ascuțite și punctele tăioase în starea neasamblată a vehiculului. Trebuie acordată atenție la despachetarea și asamblarea vehiculului. Copiii nu trebuie să manevreze componente sau să ajute la asamblarea vehiculului.
- Vă rugăm identificați toate piesele înainte de a asambla și păstrați toate ambalajele până la terminarea asamblării pentru a vă asigura că nicio piesă nu este aruncată.
- Unele de asamblare necesare: șurubelniță (nu este inclusă) și cheie tubulară (nu este inclusă).

Pasul 1

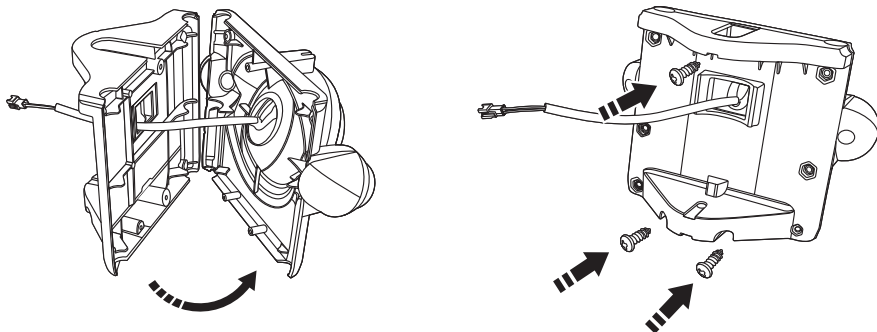

- Închideți partea frontală și posterioară a ansamblului farului ②.
- Introduceți cablul prin orificiu și fixați cu 3 șuruburi M4x12 ①.

Pasul 2

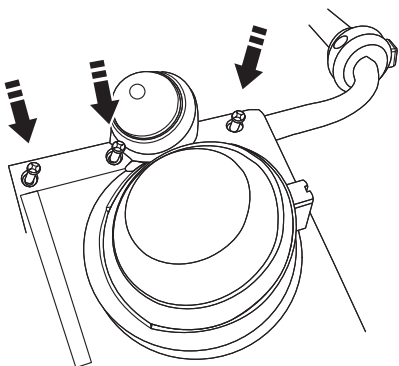

- Introduceți Furca frontală ⑥ în Ansamblul farului. Fixați cu 6 șuruburi M5x28 ⑬ și piulița M5 ⑫.
- Urmați simbolul Stânga/Dreapta pe Furca frontală.

Pasul 3

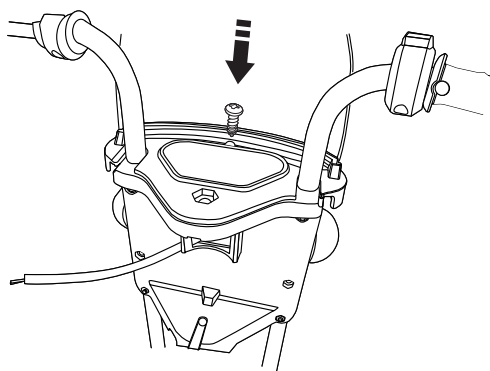

- Puneți Parbrizul ④ pe Ansamblul farului și fixați cu 1 șurub M4x12 ①.

PAȘII ASAMBLĂRII

Pasul 4

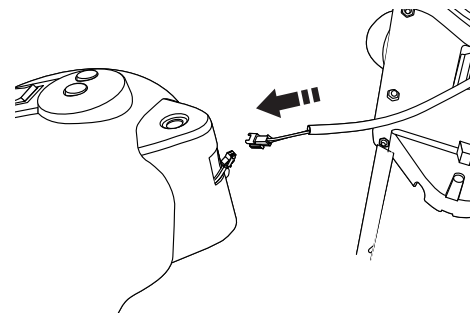

- Conectați cablul Ansamblului farului la caroserie ①.

Pasul 5

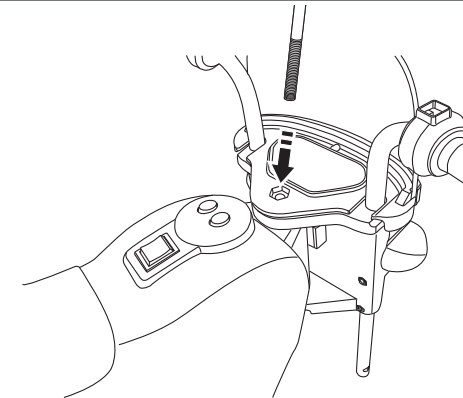

- Îndepărtați piulița șurubului ⑨. Introduceți șurubul prin Ansamblului farului și caroserie.

Pasul 6

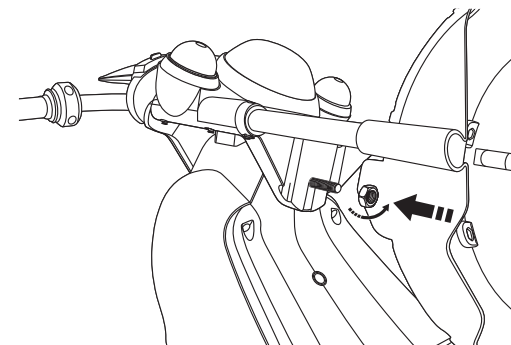

- Introduceți Apărătoarea de noroi ③ prin picioarele Furcii frontale și fixați cu piuliță.

Pasul 7

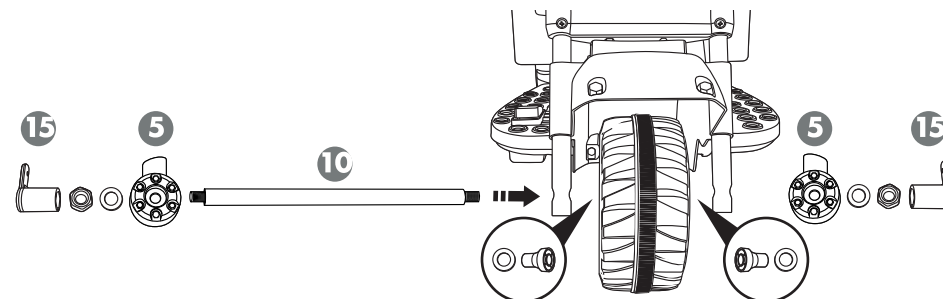

- Instalați Roata din Față ⑧ cu Osia frontală ⑩ conform diagramei și strângeți cu cheile ⑮ furnizate.

PAȘII ASAMBLĂRII

Pasul 8

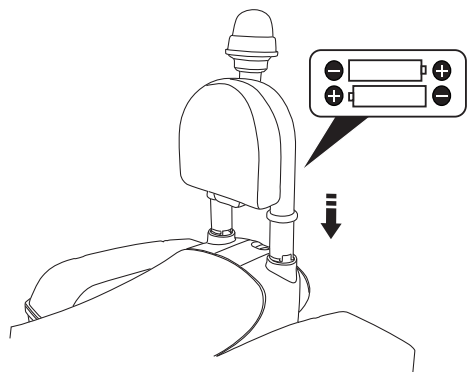

- Introduceți 2 baterii AA în Spătar & țija sirenei (7). Introduceți Spătarul & Țija sirenei (7) în Caroserie pentru a le fixa.

INSTALAREA ȘI ÎNLOCUIREA BATERIEI

- Slăbiți șurubul cu o șurubelniță pentru a deschide compartimentul bateriei.
- Introduceți/înlocuiți bateriile noi în direcția corectă indicată în interiorul compartimentului bateriei.
- Închideți compartimentul și înșurubați bine.

MĂSURI DE SIGURANȚĂ PRIVIND BATERIILE

- Bateriile de unică folosință nu pot fi reîncărcate.
- Acumulatorii trebuie scoși din încărcare înainte de a fi încărcăți.
- Acumulatorii nu pot fi încărcăți decât sub supraveghere adultă.
- Nu amestecați bateriile de tipuri diferite sau bateriile noi cu cele vechi.
- Utilizați numai baterii de același tip sau recomandate ca fiind de tip echivalent.
- Bateriile trebuie introduse cu polaritatea corectă (+ și -).
- Scoateți din încărcare bateriile descărcate.
- Nu scurtcircuitați bornele bateriilor.
- Nu eliminați bateriile în foc; bateriile riscă să prezinte scurgeri sau să explodeze.
- Bateriile trebuie înlocuite numai de către un adult.
- Nu amestecați baterii vechi cu baterii noi.
- Nu amestecați baterii alcaline, standard (carbon-zinc), sau reîncărcabile.

Pasul 9

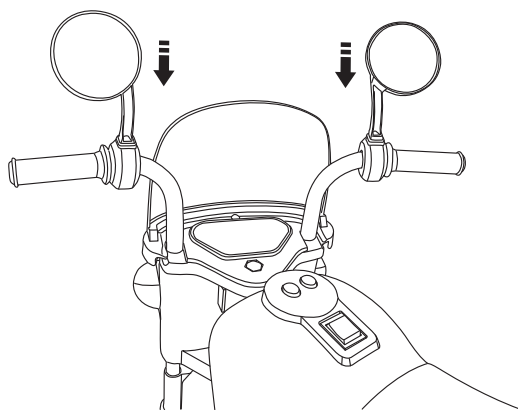

- Introduceți oglinzile retrovizoare (14) în ghidon.

ÎNCĂRCAREA TRICICLETEI

⚠️ AVERTISMENT!

- **ÎNTRERUPĂTORUL PEDALĂ** nu trebuie apăsat în timpul încărcării.
- Acest produs este echipat cu o **PROTECȚIE PE DURATA ÎNCĂRCĂRII**: În timpul încărcării, toate funcțiile vor fi dezactivate!

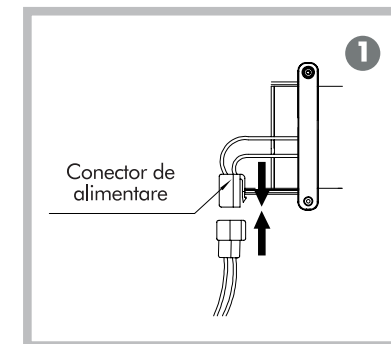
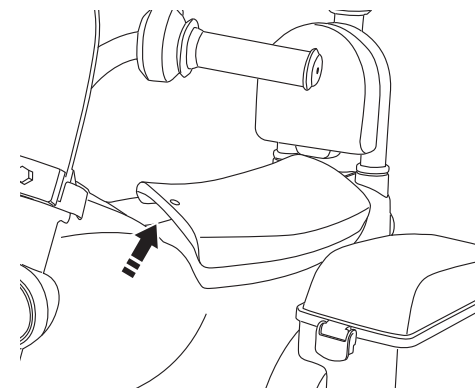

1. Deșurubați și deschideți scaunul. Conectați bateria cu firul **ROȘU**. Apoi, înșurubați scaunul la loc.

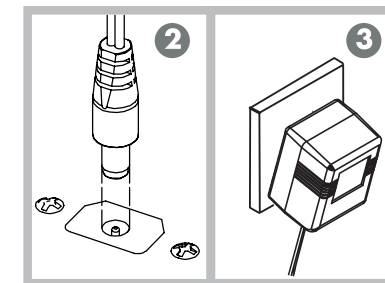
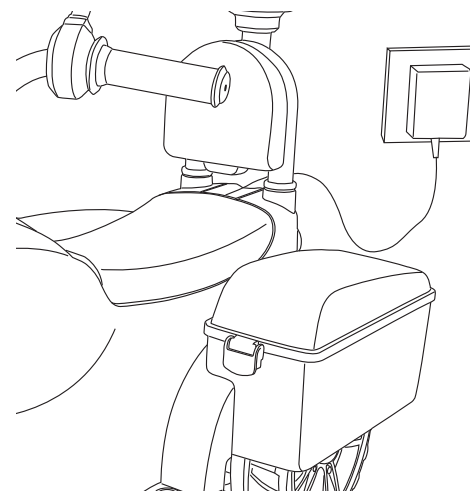

2. Conectați la mufa jack. Jack-ul de conectare se află în spatele caroseriei triciclei.
3. Introduceți pinul adaptorului în priză pentru a începe încărcarea.

ÎNCĂRCAREA TRICICLETEI

⚠️ AVERTISMENT!

• PREVENIȚI INCENDIUL ȘI ȘOCUL ELECTRIC:

- Nu încărcați în apropierea surselor de căldură sau a materialelor inflamabile. Încărcați bateria NUMAI într-un spațiu bine aerisit.
- Nu ridicați NICIODATĂ bateria apucând de fire sau de încărcător. Bateria riscă să fie avariată și poate cauza un incendiu.
- Apucați bateria NUMAI de carcasă.
- Această jucărie conține baterii care nu pot fi înlocuite.
- Încărcați bateria NUMAI într-un loc uscat, în interior.
- Încărcătorul nu este o jucărie.
- Încărcătorul nu poate fi utilizat de persoane (inclusiv copii) cu capacități fizice, senzoriale sau mentale reduse, ori lipsite de experiență și cunoștințe, numai dacă au fost supravegheate ori instruite.
- Spălați-vă mâinile după manipulare.
- Nu desfaceți bateria.
- Nu desfaceți încărcătorul. Expunerea firelor și a circuitelor din interiorul carcasei poate duce la electrocutare. Numai adulții pot manipula sau încărca bateria. Nu permiteți NICIODATĂ unui copil să manipuleze sau să încarce bateria.
- Nu scăpați bateria pe jos. Bateria poate fi avariată ireversibil sau pot fi cauzate răni grave.
- Înainte de a încărca bateria, verificați dacă bateria, încărcătorul, cablul său de alimentare și conectorii prezintă urme de uzură sau deteriorări. NU încărcați bateria dacă unele dintre componente au fost avariate.
- Nu permiteți bateriei să se descarce complet. Reîncărcați bateria după fiecare utilizare sau o dată pe lună dacă nu este utilizată în mod periodic.
- Întotdeauna fixați bateria folosind suportul. Bateria poate cădea și poate răni un copil dacă vehiculul se răstoarnă.
- Este necesară supraveghere adultă.

NUMAI UN ADULT POATE ÎNCĂRCA ȘI REÎNCĂRCA BATERIA!

⚠️ AVERTISMENT!

- Pentru a încărca bateria, utilizați numai sursa de alimentare detașabilă inclusă cu această jucărie (Model încărcător: Consultați Anexa). Nu înlocuiți NICIODATĂ bateria sau încărcătorul cu o altă marcă. Utilizarea unei alte baterii sau încărcător poate cauza incendiu sau explozie.
- Nu utilizați bateria sau încărcătorul pentru niciun alt produs. Se poate produce supraîncălzire, incendiu sau explozie.
- Nu modificați NICIODATĂ sistemul electric de circuite. Modificarea sistemului electric poate cauza un șoc electric, incendiu sau explozie ori poate avaria ireversibil sistemul.
- Nu permiteți contactul direct între terminalele bateriilor. Poate avea loc un incendiu sau explozie.
- Nu permiteți niciunui tip de lichid pe baterie sau pe componentele acesteia.

UTILIZAREA TRICICLETEI

ÎNAINTE DE UTILIZARE, ASIGURAȚI-VĂ CĂ AȚI COMPLETAT URMĂTOARELE:

- Important! Înainte de prima utilizare a mașinii, bateria trebuie încărcată timp de 6 până la 8 ore, nu mai mult de 10 ore. Numai un adult poate încărca și reîncărca bateria.
- Terminați asamblarea conform pașilor descriși în manualul de instrucțiuni.
- Vă rugăm să verificați și să vă asigurați că toate piulițele și șuruburile sunt strânse bine.

Reguli privind utilizarea în siguranță

CITIȚI ACESTE REGULI CU VOCE TARE COPILULUI ȘI PARTENERILOR SĂI DE JOACĂ ȘI ASIGURAȚI-VĂ CĂ LE ÎNȚELEĞ!

- Această jucărie nu are frână. Întotdeauna cască, mănuși, genunchiere și cotiere când utilizați ATV-ul.
- Este necesară supravegherea directă de către un adult.
- Țineți copiii în spații sigure de utilizat ATV-ul.
- Mașina trebuie utilizată cu precauție, deoarece este necesară îndemânare pentru a evita căderile sau coliziunile care pot provoca rănirea utilizatorului sau a terților.
- A nu se utiliza niciodată pe drumuri publice, lângă mașini, pe peluze sau lângă pante abrupte ori trepte, lângă piscine sau alte acumulări de apă.
- Folosiți mașina numai pe suprafețe plane, cum ar fi în interiorul casei, grădinii sau pe terenul de joacă.
- Nu-l utilizați niciodată pe întuneric. Un copil riscă să întâmpine obstacole neașteptate și să aibă un accident. Operați vehiculul numai pe timp de zi sau într-o zonă bine luminată.
- Nu se recomandă conducerea vehiculului pe suprafețe ude sau pe orice fel de pante.
- Nu folosiți acest vehicul în aer liber când plouă sau ninge.
- Asigurați-vă că vă opriți complet înainte de a schimba direcția din deplasare înainte în marșarier.
- Vă rugăm să respectați limitele de greutate și vârstă corecte permise pentru a conduce această mașină.
- Este interzisă modificarea circuitului sau adăugarea altor piese electrice.
- Inspectați periodic firele și conexiunile mașinii.
- Pentru a evita accidentele, vă rugăm să vă asigurați că mașina este sigură înainte de a o porni.
- Nu lăsați niciun copil să atingă roțile sau să se apropie de ele atunci când mașina este în mișcare.

UTILIZAREA

- Pentru a utiliza tricicleta, apăsați pedala și activați motorul și va deplasa tricicleta.

DIRICTIONAREA

- Ghidioanele pot fi folosite pentru a direcționa tricicleta spre stânga sau dreapta, când se deplasează înainte.

SUNETE

- Efectele sonore pot fi activate prin apăsarea butoanelor indicate mai sus, ele nu sunt conectate la țija cu girofar.

LUMINI

- Singurele lumini funcționale sunt farul și lumina sirenei posterioare de pe țija cu sirenă.
- Farul este activat atunci când pedala este apăsată și tricicleta este condusă.
- Lumina sirenei din spate de pe țija cu sirenă este operată de butonul arătat.

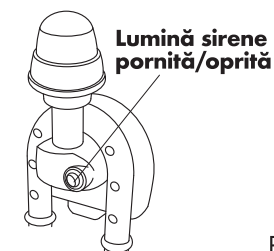
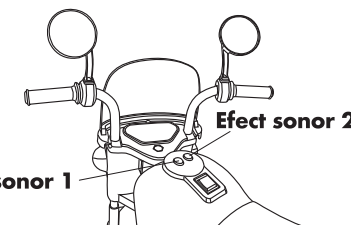
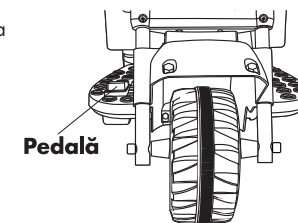

GHID DE DEPANARE

• PROBLEMĂ: VEHICULUL NU PORNEȘTE.

CAUZA PROBLEMEI: Este posibil ca bateria să fie prea descărcată.

Reîncărcați bateria timp de 6-8 ore după fiecare utilizare sau minim o dată pe lună. Nu lăsați bateria la încărcat mai mult de 10 de ore.

CAUZA POSIBILĂ: Siguranța electrică este disjunctată.

Mașina este echipată cu o siguranță cu auto resetare. Când mașina este supraîncărcată sau este operată incorect, siguranța cu auto resetare se va deconecta timp de 60 de secunde înainte de a redeveni operațională. Siguranța cu auto resetare este situată sub scaun (Consultați imaginea).

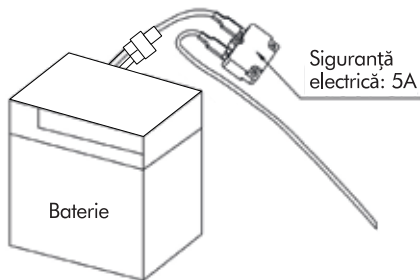

Pentru a evita ca siguranța să întrerupă alimentarea, urmați aceste indicații:

NU supraîncărcați mașina. Greutate maximă admisă: 25 kg

NU tractați nimic în spatele mașinii.

NU conduceți în sus pe pante abrupte.

NU conduceți în obiecte fixe, care pot cauza învârtirea

roților, ducând la supraîncălzirea motorului.

NU conduceți pe timp de vreme foarte caldă, componentele riscă să se supraîncălzească.

NU modificați sistemul electric, acest lucru poate cauza un scurtcircuit, ducând la disjunctarea siguranței.

CAUZA POSIBILĂ: Conectorul bateriei sau firele subt slăbite.

Asigurați-vă că toți conectorii bateriei sunt introduși cu fermitate.

CAUZA POSIBILĂ: Bateria este moartă.

Ați efectuat corect întreținerea bateriei, conform instrucțiunilor? Este bateria veche? Este posibil ca bateria să necesite înlocuire.

CAUZA POSIBILĂ: Sistemul electric este defect.

Este posibil ca apa să fi corodat sistemul sau întrerupătorul să fie blocat cu murdărie, pietriș ori nisip.

CAUZA POSIBILĂ: Motorul este avariat.

Motorul necesită reparații profesionale.

• PROBLEMĂ: BATERIA NU SE ÎNCARCĂ.

CAUZA POSIBILĂ: Conectorul bateriei sau conectorul adaptorului este slăbit.

Asigurați-vă că atât conectorul bateriei cât și conectorul adaptorului sunt îmbinate corect.

CAUZA POSIBILĂ: Încărcătorul nu este conectat.

Asigurați-vă că încărcătorul este conectat la priza de perete și că priza este alimentată.

CAUZA POSIBILĂ: Încărcătorul nu funcționează.

Este încărcătorul cald pe durata încărcării? Dacă nu, este posibil ca încărcătorul să nu funcționeze corect și poate trebuie înlocuit.

• PROBLEMĂ: MAȘINA NU FUNCȚIONEAZĂ FOARTE MULT TIMP.

CAUZA POSIBILĂ: Bateria nu este încărcată suficient.

Este posibil ca bateria să nu fie încărcată timp suficient. Reîncărcați bateria timp de 6 - 8 ore după fiecare utilizare sau minim o dată pe lună. Nu lăsați bateria la încărcat mai mult de 10 de ore.

CAUZA POSIBILĂ: Bateria este veche.

Eventual, bateria își va pierde capacitatea de menține sarcina. În funcție de durata utilizării și de condițiile diferite, bateria trebuie să poată funcționa între unul și trei ani.

• PROBLEMĂ: ÎNCĂRCĂTORUL PARE CALD ÎN TIMPUL ÎNCĂRCĂRII BATERIEI.

Acest lucru este normal și nu prezintă motiv de îngrijorare.

ÎNȚREȚINEREA TRICICLETEI

• Este responsabilitatea părinților să verifice piesele principale ale triciclei înainte de utilizare, trebuie să examineze periodic pentru a depista potențiale deteriorări, cum ar fi bateria, încărcătorul, cablul sau cordonul, ștecherul, șuruburile sau caroseria și alte piese și, în cazul unor astfel de deteriorări, tricicleta nu trebuie utilizată până când daunele respective nu au fost reparate corect.

• Asigurați-vă că piesele din plastic ale triciclei nu sunt crăpate sau rupte.

• Folosiți ocazional ulei subțire pentru a lubrifia piesele mobile, cum ar fi roțile.

• Parcați tricicleta în interior sau acoperiți-o pentru a o proteja de intemperii.

• Țineți tricicleta departe de surse de căldură, cum ar fi aragaze și radiatoare. Piesele de plastic riscă să se topească.

• Încărcați bateria după fiecare utilizare. Numai un adult poate încărca bateria. Încărcați bateria cel puțin o dată pe lună când tricicleta nu este utilizată.

• Nu spălați tricicleta cu un furtun. Nu spălați tricicleta cu apă și săpun. Nu conduceți tricicleta pe ploaie sau pe vreme de zăpadă. Apa va avaria motorul, sistemul electric și bateria.

• Curățați tricicleta cu o cârpă moale și uscată. Pentru a restaura strălucirea pieselor de plastic, utilizați un produs de lustruit mobilierul care nu conține ceară. Nu utilizați ceară de mașină. Nu utilizați produse abrazive de curățat.

• Nu conduceți tricicleta prin pământ afânat, nisip sau pietriș fin, deoarece acestea ar putea deteriora piesele mobile, motoarele sau sistemul electric.

• Când nu este utilizată, toate sursele de alimentare electrică trebuie oprite. Opriți întrerupătorul de alimentare și deconectați bateria.

• Bateria trebuie încărcată numai de un adult. Vă rugăm să încărcați produsul înainte de utilizare!

• Jucăria nu trebuie conectată la putere excesivă (depășind cantitatea specificată în acest manual), și nu trebuie utilizată pe durata procesului de încărcare.

• Orice acumulator trebuie încărcat numai sub supravegherea unui adult.

• Încărcătorul bateriei, firele, ștecherulele, carcasa și alte componente trebuie inspectate periodic pentru depistarea avariilor, și în cazul depistării acestora produsul nu poate fi utilizat până când nu este reparat.

• Toate bateriile trebuie introduse cu polaritatea corectă (+ și -).

• Încărcătorul bateriei utilizat cu jucăria trebuie inspectat periodic pentru a depista eventuale avarii ale cablului, ștecherului, carcasei și a altor componente. În cazul unor astfel de avarii, acestea nu trebuie utilizate până când defecțiunea nu este remediată.

ELIMINAREA BATERIEI

- Bateria trebuie reciclată sau eliminată într-un mod ecologic.
- Nu eliminați bateria în foc. Bateria poate exploda sau prezenta scurgeri.
- Nu eliminați bateria împreună cu gunoiul menajer obișnuit.
- Contactați autoritățile locale de gestionare a deșeurilor pentru alte informații privind reciclarea și eliminarea ecologică a bateriilor.

ELIMINAREA ȘI RECICLAREA

Deșeurile de produse electrice nu trebuie eliminate împreună cu gunoiul menajer. Vă rugăm să ne sprijiniți în mod activ în conservarea resurselor și protejarea mediului prin returnarea produselor electrice nefuncționale la un centru de reciclare/eliminare a deșeurilor adecvat (dacă este disponibil).

Vă rugăm păstrați aceste instrucțiuni pentru consultare.

